

FR

# FILTRINOV

## MUR FILTRANT INTÉGRÉ POUR MINI PISCINE 10m<sup>2</sup>

Notice d'installation et d'utilisation à lire attentivement  
et à conserver pour utilisation ultérieure



### GAMME GS8

**FILTRINOV**  
ZI la Chazotte • 5 rue Gustave Eiffel  
BP 80308 • 42353 LA TALAUDIÈRE  
FRANCE

**Tel : +33(0)4 77 53 05 59**  
Fax : +33(0)4 77 53 28 52  
mail : [info@filtrinov.com](mailto:info@filtrinov.com)  
site : [www.filtrinov.com](http://www.filtrinov.com)



# SOMMAIRE

<b>1</b>	Recommandations .....	P.3
<b>2</b>	Présentation technique du mur filtrant .....	P.4
<b>3</b>	Mise en place .....	P.6
<b>4</b>	POOL-TERRE .....	P.8
<b>5</b>	Alimentation électrique .....	P.8
<b>6</b>	Mise en route du mur filtrant .....	P.9
<b>7</b>	Filtration : Principe de fonctionnement .....	P.9
<b>8</b>	Réglage de l'horloge .....	P.10
<b>9</b>	Projecteur LED .....	P.10
<b>10</b>	Prise balai manuel ou robot hydraulique .....	P.11
<b>11</b>	Option BY PASS .....	P.11
<b>12</b>	Option BY PASS + Electrolyseur au sel .....	P.11
<b>13</b>	Personnalisation .....	P.12
<b>14</b>	Démontage pompe et Hivernage .....	P.13
<b>15</b>	Trouble shooting .....	P.14



## **1 RECOMMANDATIONS**

**POUR ÉVITER TOUTE INFILTRATION D'EAU DANS LA CUVE (NON ÉTANCHE) DU GS8 NOUS CONSEILLONS LA MISE EN PLACE D'UN DRAIN TOUT AUTOUR DU BASSIN EN LE RACCORDANT À UN PUIT DE DECOMPRESSION ÉQUIPE D'UNE POMPE VIDE CAVE.**

**NETTOYER PÉRIODIQUEMENT LA CARTOUCHE ET VIDER LE PANIER**

**APRÈS CHAQUE INTERVENTION DANS LA CUVE,  
BIEN REFERMER LE CAPOT AVEC LES SERRURES**

**NE PAS UTILISER DE FLOCCULANT NI DE CHLORE « MULTI-ACTIONS »**

- Cette notice d'installation fait partie intégrante du produit et doit être impérativement remise à l'utilisateur. Conserver ce livret afin de pouvoir toujours le consulter.
- Après avoir retiré l'emballage du mur filtrant, s'assurer de l'état du contenu.
- Avant de procéder aux raccordements électriques, s'assurer que les données fournies par le fabricant sont compatibles avec l'installation à réaliser dans les limites maximales autorisées du produit concerné.
- Au préalable de toute opération d'entretien, de manutention ou de réparation, couper l'alimentation électrique au tableau électrique principal.
- L'éventuelle intervention de réparation devra être effectuée par un service d'assistance autorisé qui utilisera exclusivement des pièces de remplacement d'origine. Le non-respect des clauses décrites ci-dessus peut compromettre la sécurité d'utilisation du mur filtrant et le produit ne sera plus garanti par le fabricant.
- Un dispositif de sécurité à haute sensibilité de 30 mA devra être installé en tête de ligne.

### **CONDITIONS GENERALES DE LIVRAISON :**

Tout matériel, même vendu FRANCO de Port et Emballage, voyage aux risques et périls du destinataire. Celui-ci doit faire des réserves écrites sur le bordereau de livraison du TRANSPORTEUR s'il constate des dommages provoqués au cours du transport. Confirmation sous 48 heures par lettre recommandée au TRANSPORTEUR  
TENSION : Avant toute opération, vérifier que la tension plaquée sur l'appareil correspond bien à celle du réseau de votre habitation (En règle générale 230 Volts AC ).

### **PREFACE :**

Vous venez d'acquérir votre mur filtrant GS8.

Nous vous remercions de votre confiance que vous nous témoignez et sachez que nous avons tout mis, et que nous mettrons tout en œuvre pour vous donner satisfaction. Notre produit a fait l'objet d'une réflexion approfondie sur le thème de la sécurité.

Cette unité bénéficie des mêmes fonctions qu'une filtration classique.

**Rappel :** L'alimentation électrique basse tension d'appareils utilisés pour une piscine doit obligatoirement être protégée, en amont, par un dispositif de protection de courant différentiel résiduel au plus égal à 30mA (Un test manuel doit être effectué )

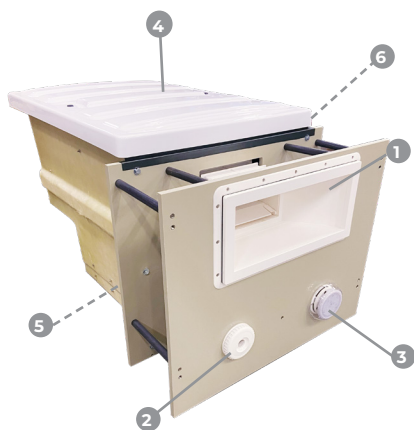

- 1 Skimmer grande meurtrière pour aspiration
- 2 1 Buse de refoulement orientables
- 3 Projecteur LED blanc
- 4 Capot amovible muni de sécurité mécanique
- 5 Partie enterrée regroupant les éléments de filtration et équipements optionnels
- 6 Trop plein

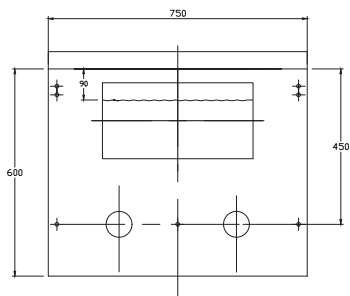
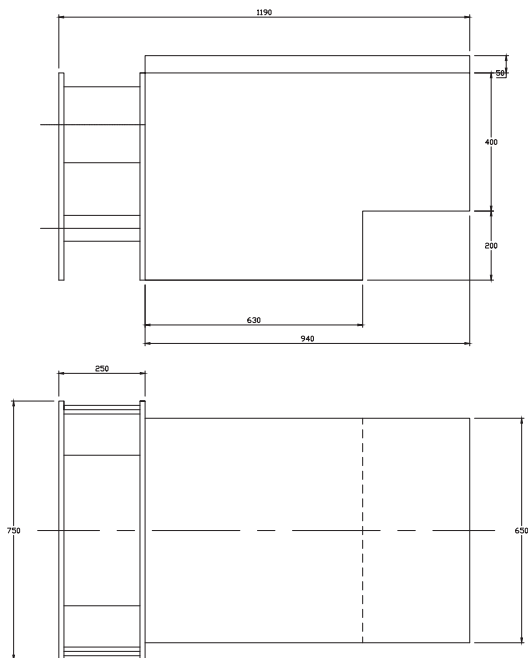

## 2 PRÉSENTATION TECHNIQUE DU MUR FILTRANT (suite)

### PARTIE ENTERRÉE

- 1 Pompe de filtration :  $8\text{m}^3/\text{h}$  - 0.3kw
- 2 Filtre a cartouche + panier :  $2,25\text{m}^2$  -  $25\mu$
- 3 Coffret de commande avec transfo et horloge
- 4 Trop plein

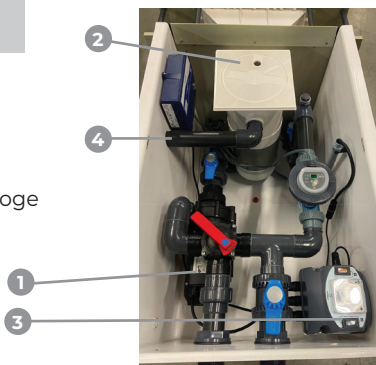

## 3 MISE EN PLACE DU MUR FILTRANT

1 Produit conçu pour une étanchéité liner ou PVC armé

Positionnement et fixation des coffrages de chaque cotés, devant et derrière le mur filtrant pour assurer le maintien pendant le coulage. (devant : rondelle + vis) (derrière : rondelle + écrou)



Poser le mur filtrant sur la dalle béton ou directement sur une ou plusieurs rangées de bloc polystyrène. Le soutenir sous la cuve.

Monter la structure de bloc polystyrène de part et d'autres du mur filtrant.

8

Le trop plein doit être relié à une sortie d'égout ou à tout autre lieu d'évacuation de l'eau (Ø 50).

Lorsque le niveau de votre piscine augmente trop, celle-ci passe dans le trop-plein et est rapidement évacuée. Cela évite tout risque de débordement.

*Afin d'éviter l'entrée possible de béton dans la cuve lors de coulage, il est conseillé de mettre de la mousse ou faire un coffrage autour de la meurtrière.*

Mise en place du feutre directement sur le mur filtrant grâce à la colle habituelle.

6

7

5

Coulage du béton en une fois. Mur filtrant complètement solidaire de la structure.

Bride d'étanchéité, skimmer, buses et projecteur comme Traditionnellement pour la mise en place du liner ou du PVC armé.  
(Notice fabricant fournie)

## 4 POOL-TERRE

La mise à la terre de la piscine est indispensable afin d'éliminer les courants vagabonds présents dans l'eau.

Non dangereux pour les personnes, les courants vagabonds aggravent cependant la corrosion en électrolysant les éléments métalliques de la piscine. Ils peuvent également perturber le fonctionnement des sondes des appareils de traitement, avec pour conséquence l'injection de quantités erronées de produits.

C'est pourquoi FILTRINOV inclut dans ces produits un pool terre à installer sur le filetage prévu à cet effet et à raccorder avec tresse de cuivre de  $\varnothing$  6mm section 25 mm<sup>2</sup> au piquet de terre (éléments non fournis).

Il est nécessaire de percer la cuve pour le passage de la tresse par le presse étoupe fourni à cet effet.



## 5 ALIMENTATION ÉLECTRIQUE

Pour l'alimentation électrique du mur filtrant, utilisez une ligne isolée en vous raccordant directement au tableau électrique général avec fusible ou disjoncteur de 16A, protéger par un interrupteur différentiel de 30mA. Utilisez un câble de 3 conducteurs, terre phase neutre, en 1.5 ou 2.5mm<sup>2</sup> de section pour des longueurs inférieurs à 30m.

### Branchements Extérieur

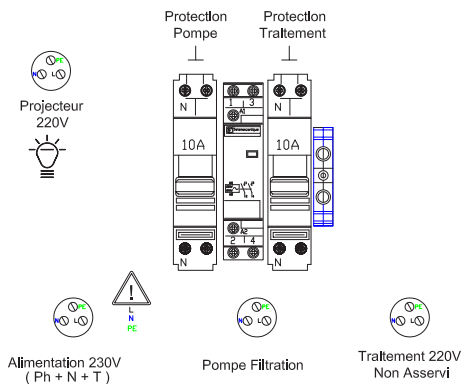

### > Schéma branchement coffret électrique fourni

Le presse étoupe en place sur la cuve permet de passer le câble d'alimentation de la maison jusqu'au coffret de filtration dans le local.



## 6 MISE EN ROUTE

FR



**Vérifier l'étanchéité de tous les raccords et les resserrer si nécessaire.**

- Ouvrir les 2 vannes situées en amont et en aval de la pompe.
- Remplir le bassin.
- Mettez en marche la pompe.
- Faire une purge d'air au niveau d'un bouchon PVC si nécessaire

## 7 FILTRATION : PRINCIPE DE FONCTIONNEMENT

L'eau est aspirée à la surface de la piscine par les skimmers et arrive à la pompe qui la rejette après avoir traversé la cartouche filtrante et s'être débarrassée de toutes impuretés qu'elle contenait, l'eau retourne ensuite dans la piscine par la buse de refoulement.

Après plusieurs cycles de filtration, il est nécessaire de procéder à un lavage de la cartouche filtrante.

Le nettoyage de la cartouche s'effectue toutes les semaines minimum et impérativement après avoir passé le balai. Pour cela, déposer le panier, enlever la cartouche en tirant vers le haut, puis la nettoyer au jet d'eau, sans pression, une fois propre, remettre la cartouche. Pour la mise en place de la cartouche dans son emplacement (porte-filtre), votre GS est équipé d'un bloc cartouche au fond du porte-filtre, il faut donc effectuer 1/4 de tour vers le bas pour enclencher la cartouche au porte-filtre. Ne pas oublier le panier et son pré-filtre.

Tous les groupes de filtration FILTRINOV sont vérifiés et testés avec le plus grand soin et soumis aux contrôles de qualité stricts de FILTRINOV.

L'utilisation de pièces ou de consommables non homologués par FILTRINOV entraînera une non prise en charge de la garantie de la pompe et du réseau hydraulique.



Les poches et les cartouches EASYFILTER ne sont pas homologuées par FILTRINOV. Colmatage trop fréquents et risque d'endommagement irréversible de la pompe.

Les durées de filtration doivent augmenter avec la température de l'eau :

- 12° à 16° = 6 heures
- 16° à 24° = 8 heures
- 24° à 27° = 10 heures
- 27° à 30° = 12 à 14 heures et plus



**Principe de séquençage : Minimum 1h de repos après 4h de fonctionnement.**

## 8 RÉGLAGE DE L'HORLOGE

- **Filtration permanente** (si vous souhaitez filtrer 24h/24)

Mettre l'interrupteur filtration qui se trouve sur l'enveloppe extérieure du coffret électrique en position «manuel».

- **Auto mode** (si vous souhaitez sélectionner vos heures de filtration)

a) Mettre l'interrupteur filtration qui se trouve sur l'enveloppe extérieure du coffret électrique en position « automatique ».

b) Régler l'heure exacte par rapport à l'index (triangle) qui se trouve à droite sur l'horloge en tournant manuellement les aiguilles. (dans l'exemple ci-dessous il est midi).

c) Sélectionnez vos heures en poussant les picots de l'horloge vers l'extérieur.



**Principe de séquençage :**

**Minimum 1h de repos après 4h de fonctionnement.**

> Voir notice jointe au coffret

## 9 PROJECTEUR LED

Votre mur filtrant est équipé en standard d'un projecteur LED BLANC

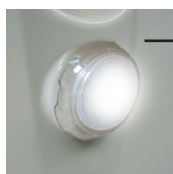

Standard

- Raccorder une extrémité du tuyau flottant au balai aspirateur
- Introduire dans la piscine le balai aspirateur à l'aide du manche
- Procéder à l'immersion du tuyau progressivement afin de remplacer l'air par l'eau (astuce : placer l'extrémité du tuyau devant la buse de refoulement, filtration en marche afin de le remplir d'eau...)
- Raccorder l'autre extrémité du tuyau flottant au skimvac (disque) qui obture le panier (le tuyau passe par la meurtrière du skimmer).

**Le nettoyage des cartouches s'effectue toutes les semaines minimum et impérativement après avoir passé le balai. Pour cela, déposer le panier, enlever la cartouche en tirant vers le haut, puis la nettoyer au jet d'eau, sans pression, une fois propre, remettre la cartouche et ne pas oublier le panier.**

## OPTION BY-PASS

Le by pass est constitué d'une vanne 3 voies et d'un té de dérivation.

Votre PAC est raccordé au bloc de filtration en tuyau PVC Ø 50.

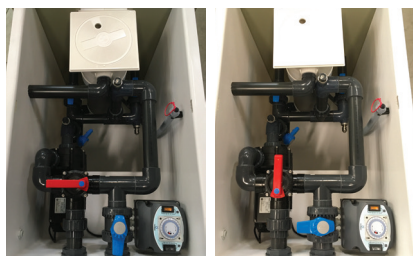

VERS PAC

VERS  
REFOULEMENT

## OPTION BY-PASS + ELECTROLYSEUR AU SEL



Composé d'une cellule, d'un coffret spécial électrolyseur.

**Consulter la notice de réglage, d'utilisation et d'entretien de l'appareil ci-jointe.**

A // En option, vous pouvez équiper votre mur filtrant d'un capot de couleur : gris, gris anthracite, beige.

B // En option, vous pouvez équiper votre mur filtrant d'un kit : skimmer, buse.

> couleurs : gris, gris anthracite, beige.



## • Hivernage Actif :

Lorsque votre piscine est en hivernage actif, elle continue de fonctionner, mais au ralenti pendant toute la période hivernale.

Cette méthode d'hivernage est préconisée dans les régions les moins froides, si vous vivez dans un endroit où les hivers sont rudes, vous devrez opter pour un hivernage passif.

- Commencez d'abord par nettoyer le bassin , la ligne d'eau, le panier, la cartouche.
- Effectuez ensuite un traitement choc au chlore.
- Mettez la filtration en route pendant 12h mini en continue.
- Réglez ensuite votre horloge de programmation pour un fonctionnement d'une demi heure toutes les 3 heures (en cas de T° très négative, ne pas hésiter à augmenter ce temps de fonctionnement.)
- Vous n'avez plus aucun produit à ajouter dans votre piscine pendant toute la période d'hivernage, il vous faudra juste surveiller le pH de l'eau et le réajuster si nécessaire.
- Continuez à vérifier et nettoyer périodiquement le panier et la cartouche.
- Nous vous conseillons également d'équiper votre piscine de flotteurs d'hivernage.
- Vous pouvez couvrir votre piscine avec une couverture ou bâche d'hivernage.

## • Hivernage Passif et démontage pompe :

Un hivernage passif consiste à mettre à l'arrêt complet la filtration.

- Dans un premier temps, nettoyez l'ensemble du bassin et des équipements (fond, paroi , ligne d'eau, panier, cartouche...)
- Vérifiez le PH de l'eau et le corrigez le si nécessaire.
- Effectuez un traitement choc au chlore.
- Mettez la filtration en route pendant 12h mini en continue.
- Baissez le niveau d'eau a l'aide d'une pompe vide cave jusqu'en dessous du skimmer.
- Mettre 3-4 à-coups de 3 secondes de filtration manuelle.
- Fermez les 3 vannes (1 aspiration et 2 refoulements).
- Dévissez les unions entrée et sortie de pompe.
- Laissez l'eau s'écouler dans la cuve.
- Dé-câbler les 3 fils de la pompe au niveau coffret électrique.
- Sortez la pompe de la cuve et la stocker dans un endroit sec.
- Nous vous conseillons également d'équiper votre piscine de flotteurs d'hivernage.
- Vous pouvez couvrir votre piscine avec une couverture ou bâche d'hivernage.

## FILTRES / POMPES

### PROBLEME : Peu de débit et/ou bulles d'air au refoulement

CAUSES	RESOLUTION
Cartouches	<ul style="list-style-type: none"> <li>SITUATION 1 : Vos cartouches sont très sales mais pas colmatées. Nettoyez vos cartouches de manière plus fréquente ( 1 fois toutes les 2 semaines ).</li> <li>SITUATION 2 : Si vos cartouches sont colmatées, changez les cartouches.</li> <li>SITUATION 3 : Si vous avez utilisé du floculant ou de l'anti-algue, baissez votre niveau d'eau de 20 cm et changez vos cartouches.</li> </ul>
Paniers Ramasses Feuilles	Pensez à vider vos paniers de régulièrement et à nettoyer voire changer les Net-skims (filet pré-filtres).
Pompe	Nettoyez le corps de pompe afin de libérer la turbine si présence de corps étranger dans le corps de pompe.
Niveau d'eau	Vérifiez la hauteur de votre niveau d'eau afin que celui-ci atteigne les ¾ de l'encoche des skimmers.
Amorçage	<ul style="list-style-type: none"> <li>Vérifiez que votre pompe soit correctement amorcée</li> <li>Si ce n'est pas le cas, enlevez votre réseau de refoulement en sortie de pompe, remplissez la pompe d'eau et faites redémarrer votre bloc par des petites séquences de marche/arrêt (5 secondes marche, 1 à 2 secondes d'arrêt) ; 3 ou 4 séquences devraient suffire.</li> </ul>
Positionnement du bloc	<ul style="list-style-type: none"> <li>Les 4 plots de la face arrière immergée dans le bassin doivent venir se plaquer contre la paroi de votre bassin.</li> <li>Pour ceci, vous devez également faire en sorte que la cuve de votre bloc soit bien horizontale et soutenue assez haute afin d'éviter un effet levier qui empêcherait les plots de venir plaquer contre le bassin. (voir plan d'implantation)</li> </ul>

### PROBLEME : Ma pompe ne démarre pas

#### • Si aucun bruit :

CAUSES	RESOLUTION
Alimentation	<ul style="list-style-type: none"> <li>Vérifiez le câblage de la pompe au coffret électrique du bloc.</li> <li>Vérifiez le câblage du coffret électrique à l'alimentation générale.</li> <li>Vérifiez le disjoncteur 30 mA en tête de ligne.</li> </ul>
Contacteur pompe	<ul style="list-style-type: none"> <li>Vérifiez le câblage de la pompe sur le contacteur.</li> <li>Changez le contacteur s'il est HS.</li> </ul>
Bouton 3 Positions en façade du coffret électrique (Auto/0/Manu)	<ul style="list-style-type: none"> <li>Positionnez le bouton sur Manu</li> <li>Si toujours rien, vérifiez la connectique des cosses derrière le bouton à l'intérieur du coffret.</li> <li>Si toujours rien contactez votre revendeur pour opérer le changement de ce bouton</li> </ul>
Horloge	<ul style="list-style-type: none"> <li>Vérifiez le câblage de l'horloge dans le coffret électrique.</li> <li>Vérifiez que votre bouton 3 positions (Auto/0/Manu) soit sur Auto</li> <li>Positionnez le bouton en bas à gauche du cadran de l'horloge sur Auto également.</li> <li>Réglez l'horloge grâce aux picots avec différentes plages horaires d'arrêt et marche de la filtration.</li> <li>Si la filtration ne se déclenche, votre horloge est HS et il faut la remplacer.</li> </ul>

### PROBLEME : Ma pompe ne démarre pas

#### • Si présence d'un bruit moteur :

CAUSES	RESOLUTION
Turbine	<ul style="list-style-type: none"> <li>Essayez de faire tourner la turbine de votre pompe à l'aide d'un gros tournevis plat à l'arrière et au centre de la pompe pour tenter de la dégripper.</li> </ul>
Condensateur	Changez le condensateur

**PROBLEME : Ma pompe se coupe puis redémarre plus tard**

CAUSES	RESOLUTION
Thermique Moteur	<ul style="list-style-type: none"> <li>• A fin d'éviter la surchauffe de la pompe et de son disjoncteur thermique, nous vous conseillons de programmer votre filtration par plages horaires de 3 ou 4 heures de marche maximum séparées d'1 heure d'arrêt. Exemple : Piscine à 24 °C donc 12H de filtration nécessaire. Nous vous préconisons donc de programmer votre filtration pour un fonctionnement de 7H à 10H, puis de 11H à 14H, puis de 15H à 18H et enfin de 19H à 22H.</li> <li>• Nous vous conseillons aussi de nettoyer vos cartouches.</li> </ul> <p>Des cartouches trop encrassées ne laissent que très peu passer d'eau jusqu'à la pompe et font de ce fait plus forcer la pompe qui va surchauffer.</p>

**PROBLEME : Ma pompe ne s'arrête pas**

CAUSES	RESOLUTION
Tube Cristal	Le tube cristal qui longe l'intérieur de la cuve s'est échappé de son contacteur pneumatique et vous aviez auparavant déclenché votre NCC par le bouton pneumatique sur le côté du bloc. Il vous faudra donc le réenclencher.
Horloge	<ul style="list-style-type: none"> <li>• Vérifiez que les picots de votre horloge ne soient pas tous sur la position extérieure (fonctionnement filtration). Auquel cas positionnez-en vers l'intérieur pour donner des séquences d'arrêt à votre bloc filtrant avant d'essayer de faire avancer l'horloge de votre horloge manuellement par le biais de la molette centrale jusqu'à arriver sur une séquence d'arrêt de la filtration.</li> <li>• Si malgré la précédente manipulation votre pompe ne s'arrête toujours pas, positionnez le bouton 3 positions (Auto/0/Manu) en façade du coffret sur 0. La pompe s'arrêtera mais votre horloge est HS. Il vous faudra la remplacer.</li> </ul>
Bouton 3 Positions en façade du coffret électrique (Auto/0/Manu)	<ul style="list-style-type: none"> <li>• Positionnez le bouton sur 0</li> <li>• Si la pompe fonctionne toujours, vérifiez la connectique des cosses derrière le bouton à l'intérieur du coffret.</li> <li>• Si malgré cela la pompe fonctionne toujours contactez votre revendeur pour opérer le changement de ce bouton et arrêtez l'alimentation générale de votre bloc filtrant.</li> </ul>

**ECLAIRAGE****PROBLEME : Mon projecteur ne s'allume pas.**

CAUSES (vérification à faire dans cet ordre)	RESOLUTION
Disjoncteur éclairage	<ul style="list-style-type: none"> <li>• Vérifiez que ce disjoncteur soit et reste enclenché</li> <li>• S'il ne reste pas enclenché, le disjoncteur est HS et il vous faudra le remplacer.</li> </ul>
Bouton 2 positions (I/0) d'éclairage en façade du coffret	<ul style="list-style-type: none"> <li>• Vérifiez que ce bouton soit sur la position I</li> <li>• Vérifiez la connectique des cosses derrière le bouton à l'intérieur du coffret</li> </ul>
Transformateur (220V/12V)	<ul style="list-style-type: none"> <li>• Vérifiez la tension en sortie de Transformateur (12V)</li> <li>• Si vous n'avez pas de tension en sortie de transformateur, ce dernier est HS il vous faudra le remplacer.</li> </ul>
Boîtier de télécommande (coffret bleu avec antenne noire à l'intérieur de la cuve)	<ul style="list-style-type: none"> <li>• Ouvrez le boîtier</li> <li>• A l'intérieur, appuyer sur le petit bouton noir qui doit allumer une petite LED rouge à côté</li> <li>• Si rien de ne se passe, le boîtier de télécommande est HS, il vous faudra le remplacer.</li> <li>• Si la LED rouge s'allume, procédez au paramétrage de votre télécommande (voir paragraphe 6 notice boîtier de télécommande).</li> </ul>
Télécommande	<ul style="list-style-type: none"> <li>• Ouvrez la télécommande au niveau de la pile et vérifiez l'état générale (oxydation...), l'état de la pile et son sens.</li> <li>• Procédez au paramétrage de votre télécommande (voir paragraphe 6 notice du boîtier de télécommande)</li> <li>• Vérifiez sur le dessus que la télécommande s'allume quand vous appuyez sur le bouton de gauche.</li> <li>• Si rien ne s'allume, votre télécommande est HS et il vous faudra la remplacer.</li> </ul>
Projecteur	<ul style="list-style-type: none"> <li>• Si aucun des éléments précédemment cités ne sont en cause, c'est votre projecteur qui ne fonctionne plus.</li> <li>• Il vous faudra le remplacer à l'aide d'un système de passe-fil.</li> </ul>

## ECLAIRAGE (suite)

## PROBLEME : Mon projecteur clignote.

CAUSES	RESOLUTION
Projecteur	Votre projecteur est en fin de vie ou n'est pas/plus étanche. Changez le projecteur à l'aide d'un système de passe-fil.

## TRAITEMENT AUTOMATIQUE

## PROBLEME : Mon coffret électrolyseur ne s'allume pas.

CAUSES	RESOLUTION
Disjoncteur électrolyseur dans coffret électrique de filtration	<ul style="list-style-type: none"> <li>• Vérifiez que ce disjoncteur soit et reste enclenché</li> <li>• S'il ne reste pas enclenché, le disjoncteur est HS et il vous faudra le remplacer.</li> </ul>
Coffret électrolyseur	Si votre disjoncteur fonctionne normalement et que votre coffret ne s'allume pas, votre coffret électrolyseur est HS et il vous faudra le remplacer.

## PROBLEME : Mon électrolyseur ne produit pas ou peu de chlore.

CAUSES	RESOLUTION
Coffret électrolyseur	<ul style="list-style-type: none"> <li>• Mettez votre appareil de traitement au maximum de sa capacité de production ( 10 pour 100%) pendant 5 minutes.</li> <li>• Mesurez la tension aux bornes de votre cellule électrolyseur.</li> <li>• Si la tension mesurée est comprise entre 0V et 2V, il ya un problème électronique dans votre coffret électrolyseur (carte de puissance...)</li> </ul>
Cellule électrolyseur	<ul style="list-style-type: none"> <li>• Mettez votre appareil de traitement au maximum de sa capacité de production ( 10 pour 100%) pendant 5 minutes.</li> <li>• Mesurez la tension aux bornes de votre cellule électrolyseur.</li> <li>• Si la tension mesurée dépasse 10V, votre cellule est en fin de vie (max 15 jours) ou est HS (au dessus de 12V). Le remplacement de la cellule est nécessaire.</li> </ul>
Cartouches	<ul style="list-style-type: none"> <li>• Si vos cartouches sont trop sales, ceci aura pour effet de consommer très rapidement le chlore produit pour désinfecter le bassin et donc de fausser la mesure du chlore produit.</li> </ul>
PH	Votre PH doit être compris entre 7.0 et 7.2 pour que votre chlore conserve toute son efficacité.

## PROBLEME : Ma pompe Nano pH ne s'allume pas.

CAUSES	RESOLUTION
Disjoncteur électrolyseur dans coffret électrique de filtration	<ul style="list-style-type: none"> <li>• Vérifiez que ce disjoncteur soit et reste enclenché</li> <li>• S'il ne reste pas enclenché, le disjoncteur est HS et il vous faudra le remplacer.</li> </ul>
Pompe Nano PH	Si votre disjoncteur fonctionne normalement et que votre coffret ne s'allume pas, votre coffret électrolyseur est HS et il vous faudra le remplacer.

## PROBLEME : Ma pompe doseuse n'injecte pas de liquide pH moins.

CAUSES	RESOLUTION
Bidon	Votre bidon de liquide correcteur de pH moins est peut-être tout simplement vide et il vous faudra donc le remplacer.
Crépine d'aspiration	Vérifiez que votre crépine d'aspiration (plongeur dans le bidon) soit bien plongée dans votre bidon. Souvent un léger décalage du bidon peut suffire à ce que cette crépine ne soient plus immergée et donc l'aspiration pour injection ne se fait plus.
Tuyau	<ul style="list-style-type: none"> <li>• Le tuyau allant de votre pompe doseuse à votre bidon a pu aspiré quelque chose qui bloc l'arrivée du pH moins dans le bassin</li> <li>• Ce tuyau peut également être percé notamment à cause de l'acidité de ce liquide. Il vous faudra donc le remplacer.</li> <li>• Nous conseillons de changer ce tuyau tous les 2 ans maximum car ce dernier devient poreux avec l'acidité du liquide pH moins.</li> </ul>



**PROBLEME : Ma sonde pH ne donne pas la bonne mesure.**

CAUSES	RESOLUTION
Installation sans « Pool Terre »	<ul style="list-style-type: none"> <li>• Votre sonde est certainement perturbée par la présence de courant vagabond. Pour s'en rendre compte, il vous faudra opérer le test du verre d'eau :</li> </ul> <ol style="list-style-type: none"> <li>1. Vous devrez prendre un verre d'eau de ville (pH entre 7.5 et 8.0), y plonger votre sonde et voir si la mesure est cohérente.</li> <li>2. Ensuite vous trempez votre sonde dans une solution étalon 7.0 et devriez trouver une mesure proche de 7.0. Si ce n'est pas le cas vous devrez ré étalonner votre sonde.</li> <li>3. Puis vous trempez votre sonde dans un verre d'eau rempli avec l'eau de votre bassin. Votre sonde étant étalonnée correctement depuis la précédente étape, la mesure de votre pH est donc correcte.</li> <li>4. Enfin replacez votre sonde dans son emplacement d'origine (collier de prise en charge sur la canalisation en aspiration).</li> </ol> <ul style="list-style-type: none"> <li>• Si la mesure donnée est la même que dans le verre d'eau provenant du bassin et il n'y a pas de courant vagabond perturbateur dans vos canalisations et votre sonde était simplement mal étalonnée.</li> <li>• Par contre, si la mesure donnée est différente que celle du verre, vous devrez mettre en place un « Pool Terre » sur votre installation. Il s'agit là d'un piquet métallique que vous viendrez planter dans de la terre légèrement humide et que vous raccorderez à la cosse prévu à cette effet sur le réseau de canalisation de votre bloc filtrant via une tresse de 6mm<sup>2</sup> minimum. Ce « Pool Terre » viendra faire office de récupérateur de courants vagabonds pour les mettre à la Terre.</li> <li>• Nous conseillons quoi qu'il en soit de raccorder votre installation à un « Pool Terre ».</li> </ul>
Sonde pH	Faites le test du verre d'eau précédemment décrit avec une solution étalon 7.0. Une fois votre sonde étalonnée avec la solution 7.0, trempez votre sonde dans une solution étalon 10.0. Si la mesure n'est pas proche de 10.0, votre sonde est HS et il vous faudra la remplacer.